

Add
CONSULTING



Agil testning i SCRUM

We Add Quality!

Petter Salomonsson
Petter.salomonsson@addq.se
Tel: 0708-398435

Add
CONSULTING



Kort presentation

- **AddQ Consulting AB**
 - tydlig fokus på test och kvalitetssäkringstjänster
 - erbjuder mycket erfarna konsulter med gedigna kunskaper och meriter
 - alla områden av test och kvalitetssäkring.
- **Petter Salomonsson**
 - VD AddQ Consulting AB & Konsult
 - 17 år inom utveckling & test
 - Företag: produktutveckling & konsult
 - Nästan alla brancher
 - ScrumMaster

Att hantera test är skillnaden



We Add Quality!

SCRUM

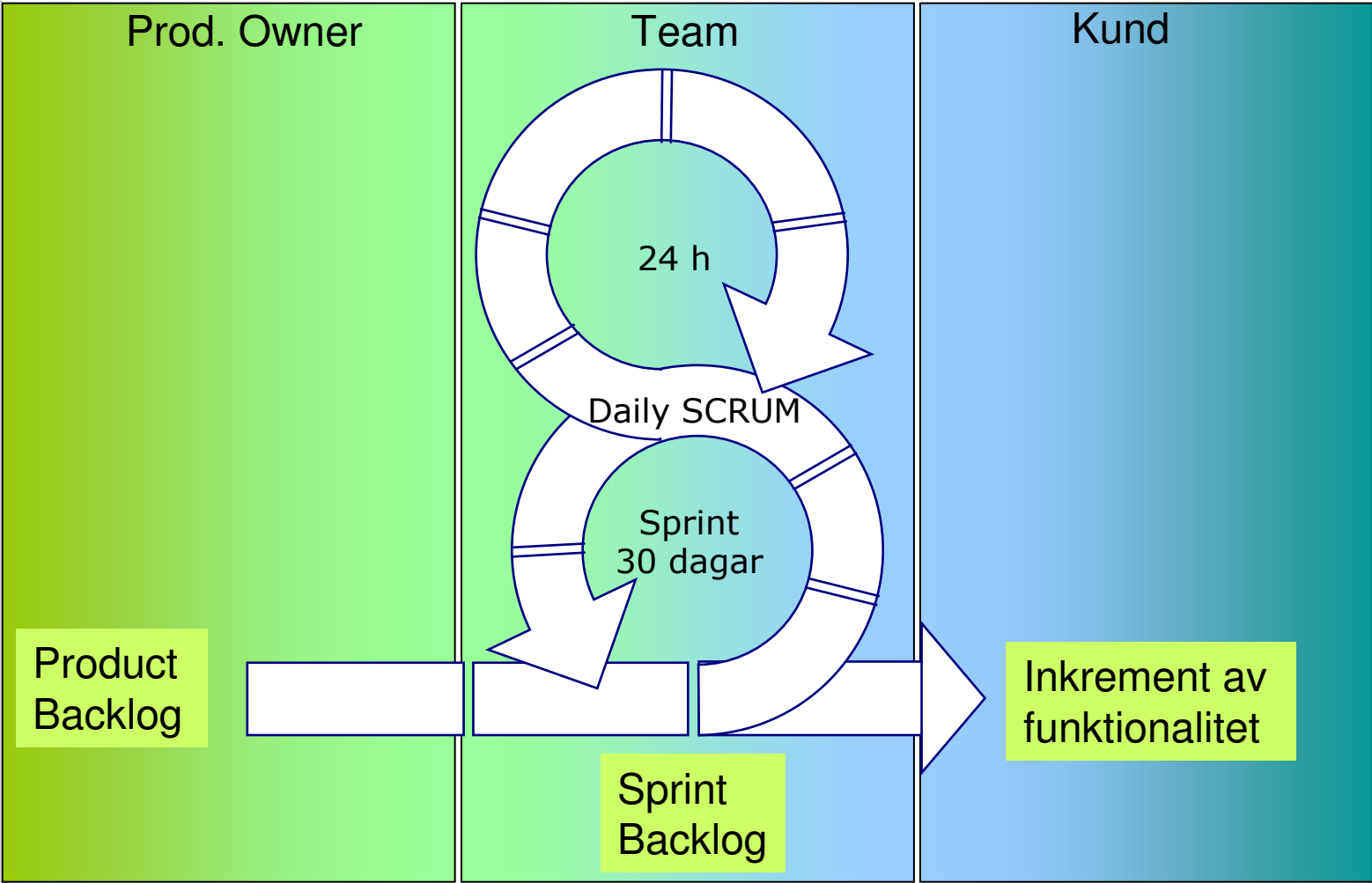

We Add Quality!

Grunder i test

5 nivåer

- Komponenttest
- Komponentintegrationstest
- Systemtest
- Systemintegrationstest
- Acceptanstest

Testprocessen

- Planering
- Specifikation
- Utförande
- Rapportering
- Avslutskriterier

Iterativ W-modell

Iteration 1

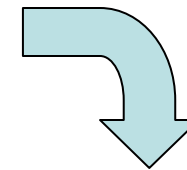
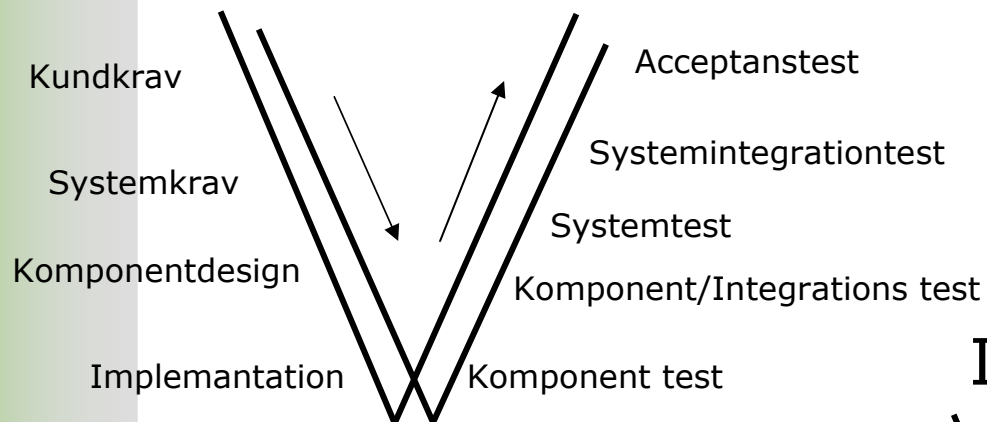

Iteration n

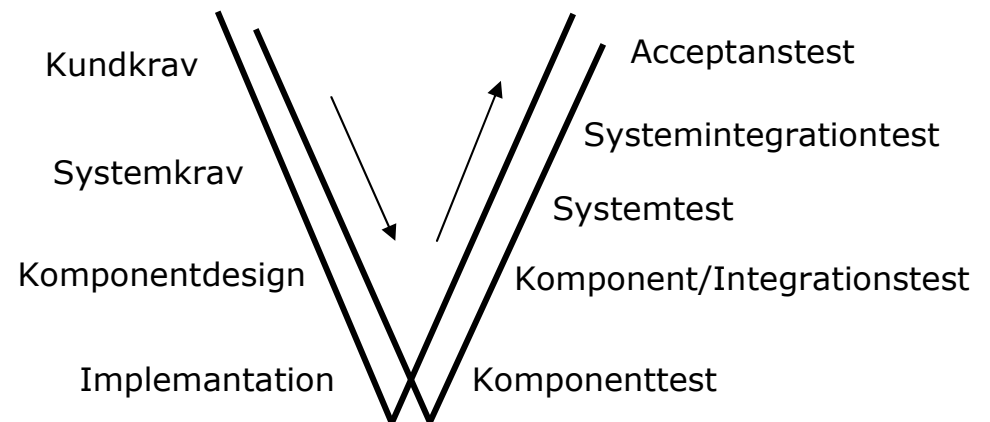

Generella utmaningar

- Hel utvecklingscykel på 30 dagar
- CM
- Samarbete som ett team
- Underhåll efter projektet
- Hög grad av automatisering
- Integration
- SCRUM ingen utveckling- & testprocess

Test i SCRUM



Sprintplaneringsmöte

- Skapa testaktiviteter utifrån vald funktionalitet i sprinten inkl tidsestimat
- Välj ut icke funktionella tester
- Inkludera de ständigt återkommande uppgifterna
- Personen själv åtar sig aktiviteter

Testomgångar inom varje sprint

- Testfall som inte skall påverkas av denna sprint
- Testfall som troligtvis påverkas av denna sprint
- Nya testfall för denna sprint

Testprocessens 5 nivåer

- Komponent test
- Komponentintegrationstest
- Systemtest
- Systemintegrationstest
- Acceptanstest

Komponenttest

- Här läggs grunden!
- Testdriven utveckling (TDD)
- Automatiserade testfall
- Kodtäckning
- Simulatorer



Komponent integrationstest

- Görs vid incheckning!
- Cruise Control
- Testfall på allt incheckat

- Använd trafikljus

Funktionella Systemtester

- Kravbaserade tester
- Testdesign
 - Tänk nytt tänk snabbt
 - Design i verktyget – minska dokumentation och steg
- Test utförande
 - Automatiserade tester
 - Manuell tester – t.ex GUI
 - Simulatorer – externa system
- Hantera reg.tester

Funktionella Systemtester

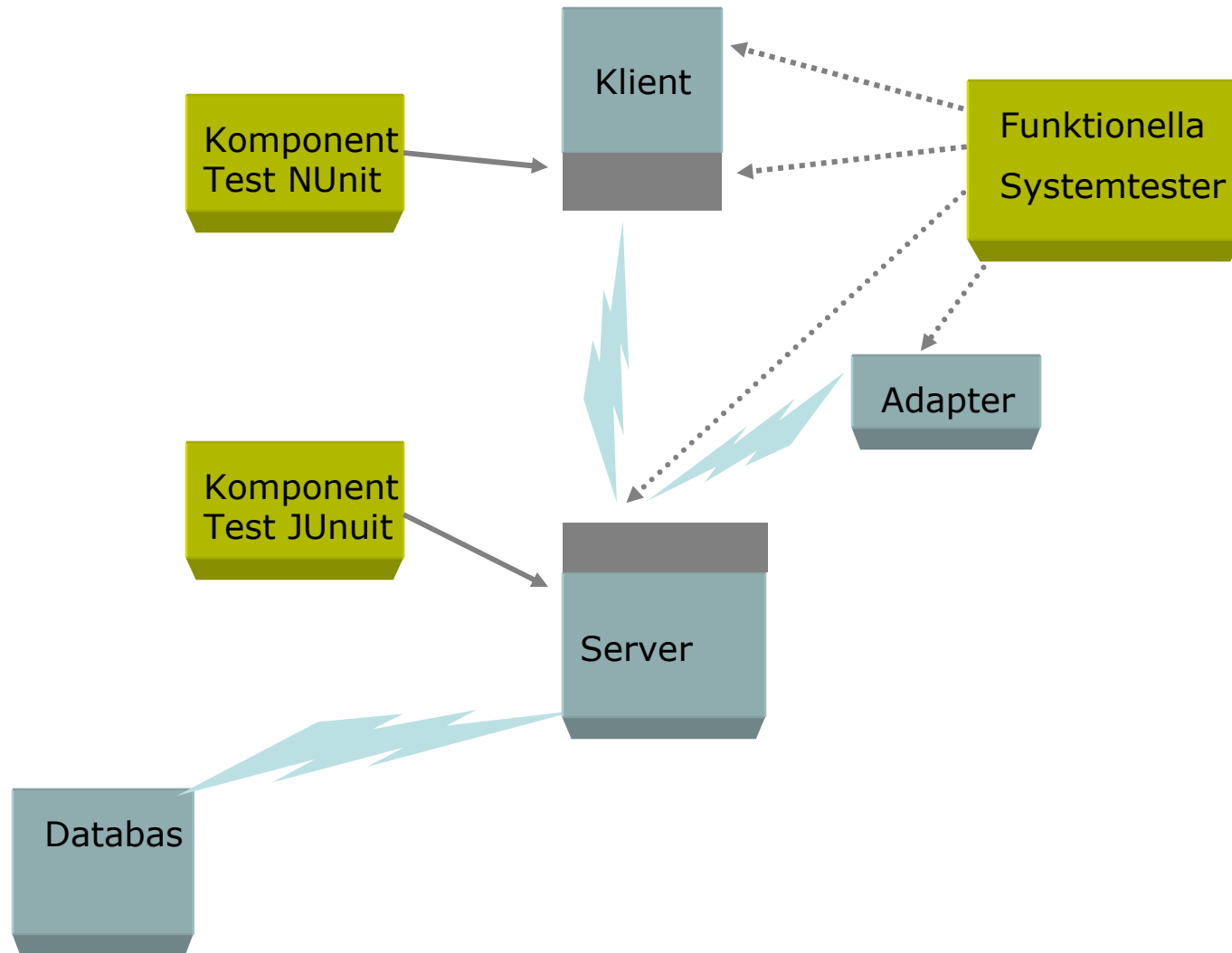

Systemtest

- Icke funktionella tester
 - Prestanda
 - Last
 - Stress
 - Installation
 - Användbarhet
 - ...
- Automatiska tester
 - Tänk återanvändbarhet

Systemintegrationstest

- Automatiserade tester
 - Interna och externa system – inga simulatorer
 - Återanvänd funktionella systemtester
- Manuella tester
 - Verifiera kommunikationen mot externa system
- Egen Sprint eller påföljande

Exempel Sprint

Tidslinje

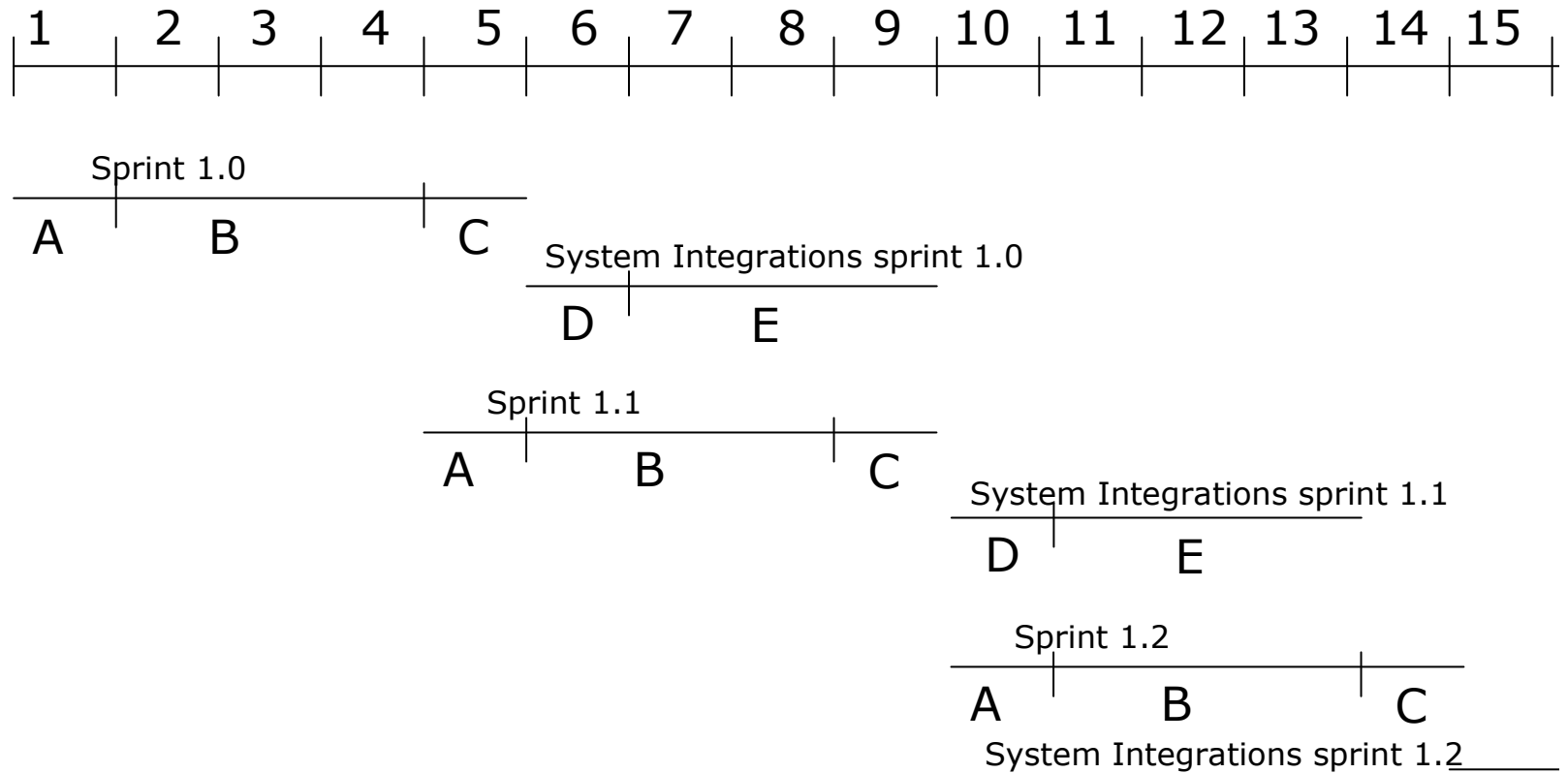

SCRUM

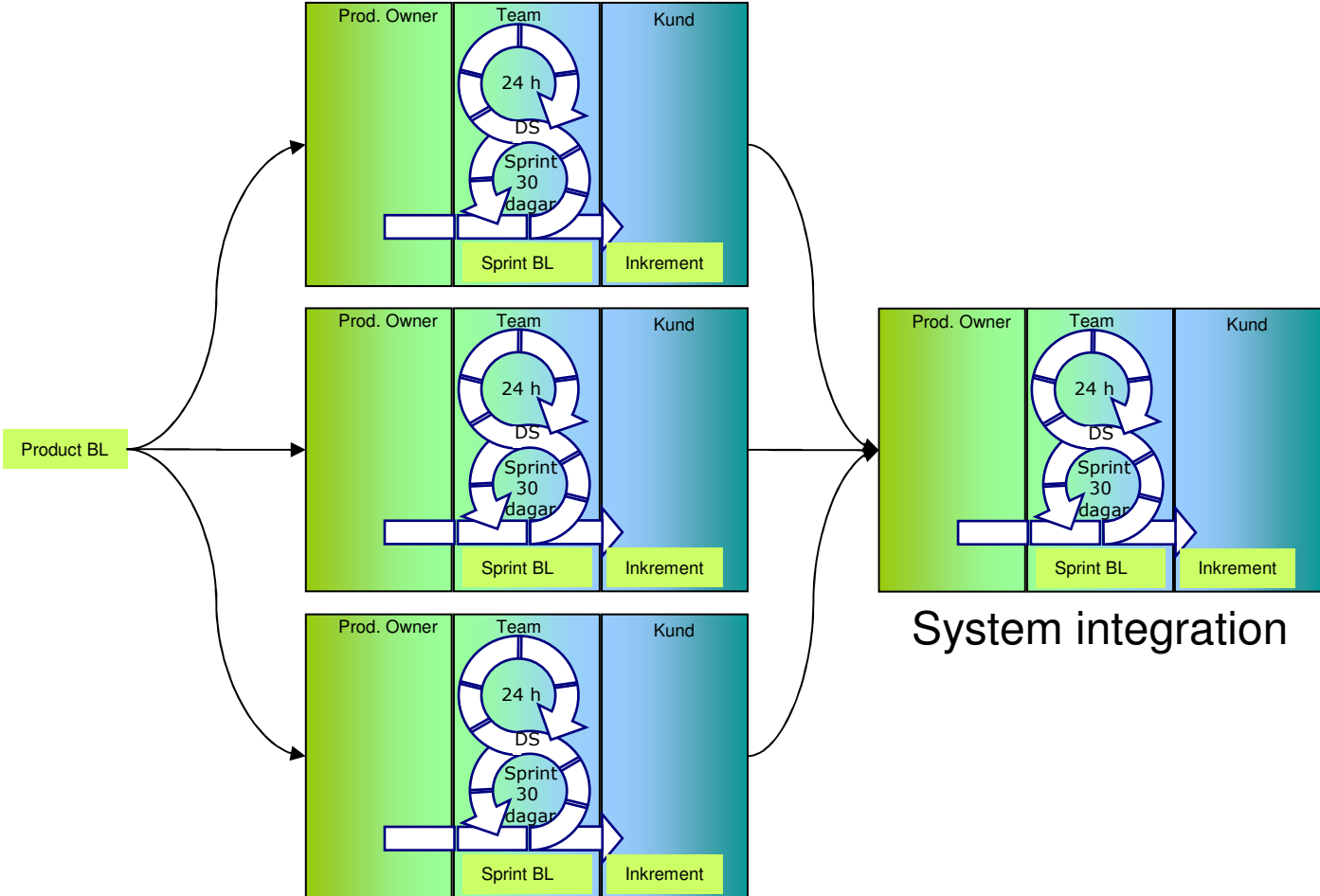

We Add Quality!

Alltid redo för release

- Kvalitet hela tiden
- Rätt nivå på kraven – spårbarhet
- Automatiserad test & bygge
- Prestanda
- CM!

Kontinuerlig integration!

Tack!



We Add Quality!

Petter Salomonsson

Petter.salomonsson@addq.se

Tel: 0708-398435

21

Resultat & förutsättningar

- Tar ca 3 sprintar att komma igång
- Kräver att det finns övergripande ramverk & teststrategi
- Kräver kompetent testpersonal
- Automatisering!
- Effektivt – SCRUM!
- God testarkitektur från början, annars lida senare
- Testförståelse – test självklar medlem i teamet
- Tänk tårtbit
- Ta hjälp – SCRUM kräver erfarenhet

Roller

- Testledare
 - Eftersom SCRUM team är självorganiserande och varje individ assignar sig själv på uppgifter existerar inte denna roll i teamet. Det borde dock finnas en företags teststrategi som drar upp riktlinjer för kvalitetssäkring av produkten
- Manuel Testare
 - Vanlig team medlem
- Automat Testare
 - Vanlig team medlem
- Kravställare
 - Product Owner
- Projektledare
 - Finns inte i traditionell bemärkelse utan blir ofta SCRUM master
- Utvecklare
 - Vanlig team medlem
- Designer
 - Vanlig team medlem
- Dokumentatör
 - Vanlig team medlem
- Utbildning
 - Vanlig team medlem
- Teknisk projektledare (utvecklings projektledare)
 - Samma som testledare
- Kund
 - Ett självklart inslag efter varje sprint för DEMO och feed-back
- Styrgrupp
 - Det närmsta en styrgrupp man kommer i SCRUM är Product owner
- Linje chef
 - Linje chef